



The Refrigeration Experts

# Bedienungsanleitung

---

## **XTRA** Schränke BY FOSTER

XR600H, XR600L, XR1300H, XR1300L.



# Vier Schritte

für eine längere Gerätelebensdauer

---

1

Ihr neues Foster-Gerät  
kennenlernen



2

Installation



3

Bedienung des Geräts



4

Wartung



1

# Ihr neues Foster-Gerät kennenlernen

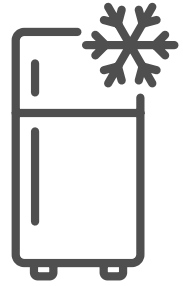

Bewahren Sie diese Anleitung so auf, dass sie für das Bedienungspersonal leicht zugänglich ist. Die Anleitung muss vor der Installation des Geräts gründlich gelesen werden. Die Nichtbeachtung der in dieser Anleitung enthaltenen Hinweise kann zu Schäden am Gerät und zu Verletzungen des Bedieners führen.

Alle Installationen **müssen** den geltenden Vorschriften und Richtlinien entsprechen. Wenden Sie sich im Zweifelsfall an Ihren Foster-Vertragshändler oder an die technische Abteilung von Foster.

Die in dieser Anleitung enthaltenen Informationen sind zum Zeitpunkt der Veröffentlichung aktuell und können ohne vorherige Ankündigung geändert werden.



## **VORSICHT – GEFAHR**

Die Nichtbeachtung dieses Symbols und der Anmerkungen kann zu einer persönlichen Gefährdung führen.



## **VORSICHT – GEFAHR**

Die Nichtbeachtung dieses Symbols und der Anmerkungen kann zu Schäden an Ihrem Gerät führen.



## **INFORMATION**

Hilfreiche Tipps zur optimalen Nutzung Ihres Geräts.

# Klimaklasse

Die auf dem Typenschild aufgedruckte Klimaklasse gibt an, bei welchen Umgebungstemperaturen und bei welcher Luftfeuchtigkeit das Gerät getestet wurde, um Werte festzulegen, die mit den Europäischen Normen übereinstimmen.

Klimaklasse	Temperatur	Relative Luftfeuchtigkeit
4	30 °C	55 %
5	40 °C	40 %

## Elektrische Sicherheit

Dieses Gerät muss über eine Fehlerstromschutzvorrichtung (Residual Current Device, RCD) mit der Stromversorgung verbunden werden. Beispiele hierfür sind Steckdosen mit FI-Schutzschalter (RCCB) oder FI/LS-Schutzschalter (RCBO).

Falls ein Austausch der Sicherung erforderlich ist, muss die Ersatzsicherung den Angaben auf dem Seriennummernschild für das Gerät entsprechen.

## Allgemeine Sicherheit

- Lagern Sie keine explosiven Substanzen wie beispielsweise Spraydosen mit entflammaren Treibmitteln in diesem Gerät.
- Halten Sie alle Lüftungsöffnungen am Gerät oder in der Einbaustruktur frei.
- Verwenden Sie keine elektrischen Geräte im Inneren des Fachs.
- Verwenden Sie keine Dampfreiniger, Hochdruckreiniger oder andere Wasserstrahl-Geräte am Gerät oder in seiner unmittelbaren Umgebung.
- Bei geschlossener Tür ist das Gerät luftdicht abgeschlossen. Daher darf unter keinen Umständen etwas Lebendiges darin gelagert oder eingesperrt werden.
- Dieses Gerät ist schwer. Gehen Sie beim Bewegen des Geräts vorsichtig vor und beachten Sie angemessene Sicherheitsvorkehrungen. Das Gerät nicht auf unebenen Flächen bewegen.
- Der emittierte Schallpegel des Geräts beträgt maximal 70 dB(A).
- Für eine ausreichende Stabilität muss das Gerät auf einer glatten und ebenen Fläche aufgestellt und korrekt eingeräumt werden.
- Verwenden Sie keine mechanischen Vorrichtungen zur Beschleunigung des Abtauvorgangs.
- Achten Sie darauf, dass der Kühlkreislauf und/oder das Kühlsystem nicht beschädigt werden.
- Sollte das Stromkabel beschädigt sein, muss es vom Hersteller, seinem Servicebeauftragten oder einer ähnlich qualifizierten Person ausgetauscht werden.
- Ein längerer Kontakt zwischen kalten Oberflächen und ungeschützten Körperteilen ist zu vermeiden. Die richtige PSA muss jederzeit verwendet werden.

## Entsorgungsvorschriften

Dieses Gerät enthält Komponenten und Materialien, die bei unsachgemäßer Entsorgung umweltschädlich sein können. Die Entsorgung dieses Geräts muss von einem entsprechend zugelassenen Entsorgungsunternehmen gemäß den jeweils geltenden nationalen Gesetzen und Vorschriften durchgeführt werden.









# 2 Installation



## Entfernen der Verpackung

Vergewissern Sie sich vor der Durchführung, dass diese Anleitung gelesen und verstanden wurde und das erforderliche Personal und Werkzeug zur Verfügung stehen, um sicherzustellen, dass diese Anleitung eingehalten wird. Außerdem wird empfohlen, vor Beginn dieses Vorgangs eine umfassende Bewertung der Installationsbedingungen und -anforderungen vorzunehmen.

Erforderliches Werkzeug: Ein scharfes, einziehbares Messer oder eine Schere  
Zange oder Schneider zum Schneiden von Hartplastik

-  Geräte mit Einzeltür wiegen leer bis zu 150 kg; diese Anweisungen müssen daher von mindestens 2 Personen durchgeführt werden.
-  Geräte mit Doppeltür wiegen leer bis zu 230 kg; diese Anweisungen müssen daher von mindestens 4 Personen durchgeführt werden.
-  Heben Sie niemals mehr Gewicht, als Sie sicher halten können. Achten Sie beim Anheben des Geräts unbedingt auf die richtige Hebeteknik.
-  Stellen Sie sich bei der Ausführung dieser Anweisungen niemals direkt neben oder unter das Gerät, wenn es schräg steht.
-  Die Geräte sind kopflastig und beim Manövrieren auf unebenen oder schrägen Flächen ist vorsichtig vorzugehen. Manövrieren Sie das Gerät nicht ohne Hilfe.
-  Es wird empfohlen, bei der Durchführung dieser Anweisungen Handschuhe zu tragen.

### Schrank mit Einzeltür

- 1 Entfernen Sie die äußeren Kunststoffteile und den Karton. Achten Sie darauf, das Gerät nicht durch scharfe Gegenstände zu beschädigen, die zum Entfernen der Verpackung verwendet werden.
- 2 Positionieren Sie die Palette neben einer ebenen Fläche mit einer ähnlichen Höhe wie die Palette.

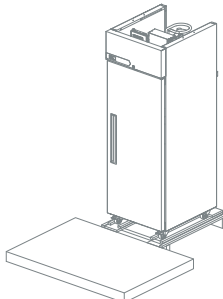

### Schrank mit Doppeltür

- 1 Entfernen Sie die äußeren Kunststoffteile und den Karton. Achten Sie darauf, das Gerät nicht durch scharfe Gegenstände zu beschädigen, die zum Entfernen der Verpackung verwendet werden.
- 2 Positionieren Sie die Palette neben einer ebenen Fläche mit einer ähnlichen Höhe wie die Palette.

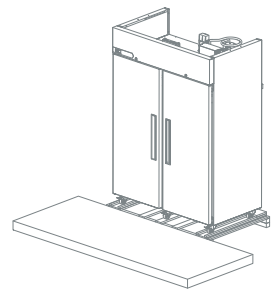

- 3 Vergewissern Sie sich, dass die Rollen und die Gerätetür verriegelt sind.

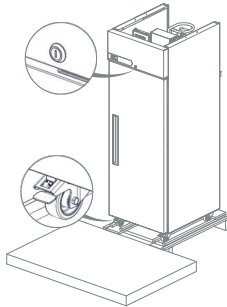

- 4 Stützen Sie das Gerät an der Vorderseite/ Oberseite der Tür und an der Rückseite ab, da das Gerät kopflastig ist. Schneiden Sie die Stützbänder auf beiden Seiten durch und entriegeln Sie die Rollen.

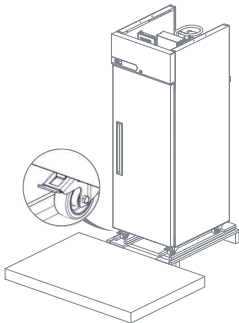

- 5 Schieben Sie das Gerät vorsichtig von der Palette auf die angrenzende ebene Fläche.

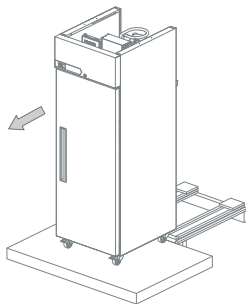

- 6 Wenn das Gerät nicht sofort an seinen Zielstandort geschoben wird, verriegeln Sie die Rollen wieder.
- 7 Vergewissern Sie sich, dass alle Verpackungselemente gemäß den geltenden Abfallvorschriften entsorgt werden.

- 3 Vergewissern Sie sich, dass die Rollen und die Gerätetür verriegelt sind.

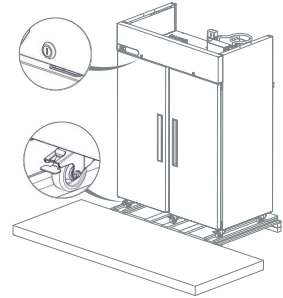

- 4 Stützen Sie das Gerät an der Vorderseite/ Oberseite der Tür und an der Rückseite ab, da das Gerät kopflastig ist. Schneiden Sie die Stützbänder auf beiden Seiten durch und entriegeln Sie die Rollen.

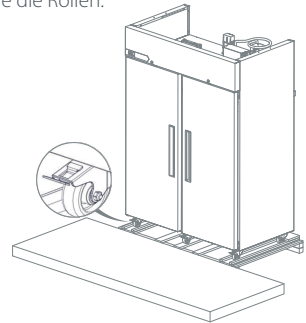

- 5 Schieben Sie das Gerät vorsichtig von der Palette auf die angrenzende ebene Fläche.

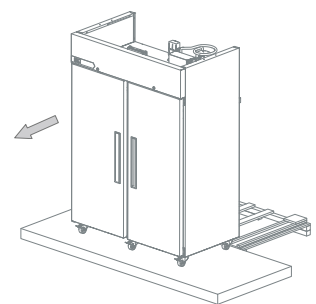



- 6 Wenn das Gerät nicht sofort an seinen Zielstandort geschoben wird, verriegeln Sie die Rollen wieder.
- 7 Vergewissern Sie sich, dass alle Verpackungselemente gemäß den geltenden Abfallvorschriften entsorgt werden.

# Inbetriebnahme und Prüffolge

Reinigen Sie das Gerät nach dem Auspacken (siehe Reinigungshinweise in dieser Anleitung) und lassen Sie es 60 Minuten lang stehen, bevor Sie es einschalten.

 Stellen Sie sicher, dass sich der Schrank auf einer festen, ebenen Oberfläche in ausreichendem Abstand von Heiß- und Kaltluftquellen befindet, da diese das Betriebsverhalten beeinflussen.

 Stellen Sie das Gerät an einem Ort auf, an dem die maximale Umgebungstemperatur nicht überschritten wird.

 Das Gerät erzeugt bei normalem Betrieb warme Luft und erfordert eine ausreichende Belüftung. Die angegebenen Abmessungen entsprechen den Mindestmaßen.

 Schließen Sie das Gerät an eine geeignete Stromversorgung an. Schließen Sie das Gerät nicht mit feuchten Händen an und trennen Sie es nicht mit feuchten Händen von der Stromversorgung. Das Gerät schaltet sich automatisch ein und zeigt die aktuelle Innentemperatur des Geräts und „PF“ an. Um den Alarm abzustellen, drücken Sie die Taste 1. Wenn dies nicht geschieht und das Display „-“ anzeigt, halten Sie 3 Sekunden lang die Taste 1 gedrückt, um das Gerät einzuschalten.

 Da die Betriebstemperatur voreingestellt ist, sind keine Änderungen erforderlich. Warten Sie, bis das Gerät seine normale Betriebstemperatur erreicht hat, bevor Sie es mit Produkten füllen.

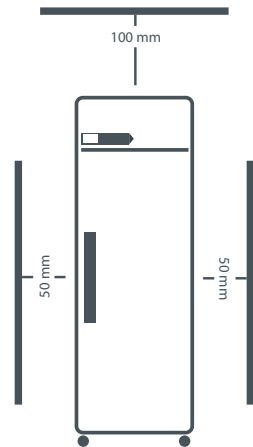
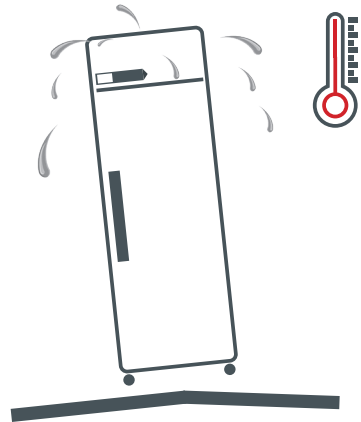



# 3

## Bedienung des Geräts



### Anzeigesymbole und Tasten

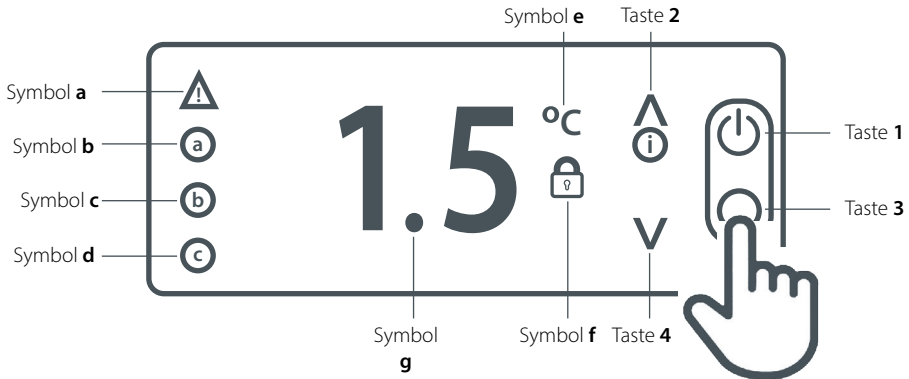

Symbol		Taste	
a	Kompressor ein / Alarm	1	Ein / Aus / Standby
b	Verdampferlüfter ein	2	Nach oben / Wert erhöhen
c	Abtauen ein	3	Zurück / Beenden
d	2. Betriebsfunktion ein	4	Nach unten / Wert verringern
e	°C / Benutzermenü aktiv		
f	Tastatur gesperrt / Servicefunktion aktiv		
g	Dezimalpunkt / Abtauung aktiv		

Hinweis – Die Symbole a, b, c, d sind nur sichtbar, wenn eine der Tasten 1, 2, 3 oder 4 gedrückt wird.



Das Kühlgerät ist für die Lagerung von Lebensmitteln ausgelegt, die höchstens Zimmertemperatur haben. Es eignet sich nicht zum Kühlen oder Gefrieren von Produkten mit höherer Ausgangstemperatur. Wird das Gerät auf diese Weise genutzt, kann dies zu Fehlfunktionen, Schäden und zum Erlöschen der Garantie führen.

### Standby

Wenn Sie die Taste 1 drei Sekunden lang gedrückt halten, wird die Einheit ein- oder in den Standby-Modus geschaltet. Im Standby-Modus zeigt das Display nur „-“. Der Rest der Anzeige ist leer. Im normalen Betrieb zeigt das Display die Innentemperatur des Schrankes an.

# Wertregelung

Um den Sollwert des Geräts anzuzeigen, drücken Sie bei angezeigter Temperatur 3 Sekunden lang die Taste 2, woraufhin auf dem Display „SP“ erscheint. Drücken Sie dann einmal die Taste 1, um den aktuellen Sollwert anzuzeigen.

Stellen Sie den Sollwert mit Taste 2 ein, um ihn zu erhöhen, und mit Taste 4, um ihn zu verringern. Drücken Sie die Taste 1, um den neuen Wert zu speichern. Auf dem Display wird „Loc“ angezeigt. Wenn die Taste 1 nicht gedrückt wird, wird der neue Wert nicht gespeichert. Beenden Sie den Vorgang durch Drücken von Taste 3.

Wenn die Wertregelung nicht auf den gewünschten Wert eingestellt werden kann, wenden Sie sich bitte an Ihren Foster-Vertragshändler.

Das Display kehrt nach 30 Sekunden oder nach dem Drücken von Taste 3 zum Normalbetrieb zurück.

# Tastenfeld-Sicherheitseinstellungen

Die Tastatur kann gesperrt werden, um unbefugtes Verstellen des Geräts und der Betriebstemperatur zu verhindern.

Wenn die Tastatur gesperrt ist, können keine Einstellungen über die Tastatur vorgenommen werden und das Symbol „f“ wird angezeigt.

Zum Sperren bzw. Freigeben der Tastatur drücken Sie 3 Sekunden lang die Taste 2 und lassen Sie sie wieder los. Auf dem Display wird „SP“ angezeigt. Lassen Sie die Taste los und drücken Sie einmal auf die Taste 2, woraufhin auf dem Display „Loc“ angezeigt wird. Drücken Sie Taste 1, um den aktuellen Status der Tastatursperre anzuzeigen. Stellen Sie mit den Tasten 2 und 4 den Wert auf „Ja“ ein, um die Tastatur zu sperren, und auf „Nein“, um sie freizugeben. Drücken Sie die Taste 1, um den neuen Wert zu speichern. Wenn die Taste 1 nicht gedrückt wird, wird der neue Wert nicht gespeichert. Das Display kehrt nach 30 Sekunden oder nach dem Drücken von Taste 3 zum Normalbetrieb zurück.

# Abtauen

Das Gerät verfügt über eine automatische Abtaufunktion und taut jeden Tag regelmäßig ab, ohne dass der Benutzer eingreifen braucht. Dieser Vorgang ist normal und beeinträchtigt die im Gerät gelagerten Produkte nicht. Während des Abtauens kann das Gerät wie gewohnt verwendet werden.

Um das Abtauen manuell zu starten, halten Sie die Taste 1 fünf Sekunden lang gedrückt. Dadurch wird das Gerät ausgeschaltet. Wenn dies geschieht, lassen Sie die Taste nicht los. Nach weiteren 2 Sekunden zeigt das Display an, dass das Abtauen begonnen hat (es wird kurz „dEF“ angezeigt), und Sie können die Taste loslassen. Während des Abtauens wird die Solltemperatur des Geräts angezeigt und das Symbol „g“ blinkt als Hinweis darauf, dass ein Abtauvorgang läuft.

Der Abtauvorgang läuft über seine gesamte Dauer und kann nach seinem Beginn nicht abgebrochen werden.

# Tastentöne

Wenn der Benutzer nicht möchte, dass die Tastatur einen Ton ausgibt, wenn eine Taste gedrückt wird, kann dies ausgeschaltet werden. Drücken Sie die Taste 2 und halten Sie sie 3 Sekunden lang gedrückt, bis das Display „SP“ anzeigt. Drücken Sie die Taste 2, bis das Display „biP“ anzeigt. Drücken Sie die Taste 1, um den aktuellen Wert anzuzeigen. „Yes“ bedeutet, dass die Tastentöne aktiviert sind, „No“ bedeutet, dass sie nicht aktiviert sind. Wählen Sie den gewünschten Wert und drücken Sie Taste 1, um den neuen Wert zu speichern. Wenn die Taste 1 nicht gedrückt wird, wird der neue Wert nicht gespeichert. Beenden Sie die Funktion mit Taste 3.



# Einlegeböden, Halterungen, Einräumen und Luftstrom

Das Gerät wird mit verstellbaren, herausnehmbaren Fachschieben und Einlegeböden geliefert.

Jeder Einlegeboden kann bis zu 40 kg Produkte gleichmäßig verteilt aufnehmen.

Die Lüftungsöffnungen dürfen nicht durch Produkte blockiert werden. Zwischen der Oberseite der Produkte und dem darüber liegenden Boden ist ein Mindestabstand von 25 mm einzuhalten.

Stellen Sie keine Produkte auf den Boden des Geräts.

Es muss sichergestellt sein, dass Luft durch die aufbewahrten Produkte und um sie herum zirkulieren kann. Für eine optimale Energie- und Temperaturleistung ist es wichtig, dass eine ausreichende Luftzirkulation im Bereich der Ablagen und um alle aufbewahrten Produkte herum aufrechterhalten wird.



## Türschloss

Um die Tür zu versperren, stecken Sie den Schlüssel in das Schloss und drehen Sie ihn um 90°. Zum Entriegeln drehen Sie den Schlüssel in umgekehrter Richtung.

## Alarbenachrichtigung

Bei einem Alarmzustand zeigt das Gerät dies durch ein akustisches Signal an, indem das Symbol „a“ aufleuchtet und ein Fehlercode aus der Liste im Abschnitt „Fehlerbehebung“ in diesem Handbuch angezeigt wird. Das akustische Signal kann durch Drücken der Taste 1 vorübergehend stummgeschaltet werden. Solange die Störung anhält, leuchtet das Symbol „a“ weiter und das Display wechselt zwischen dem Fehlercode und der Gerätetemperatur.

# 4

## Wartung

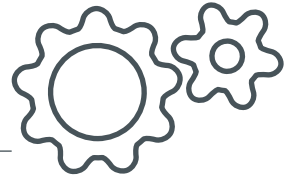

### Reinigung und Wartung

**WICHTIG:** Dieses Gerät ist schwer. Gehen Sie beim Bewegen des Geräts vorsichtig vor und beachten Sie angemessene Sicherheitsvorkehrungen. Vergewissern Sie sich vor dem Reinigen, dass die richtige PSA vorhanden ist und benutzt wird und dass das Gerät ausgeschaltet und von der Stromversorgung getrennt ist. Schließen Sie das Gerät nicht mit feuchten Händen an und trennen Sie es nicht mit feuchten Händen von der Stromversorgung. Nach der Reinigung darf das Gerät erst wieder an die Stromversorgung angeschlossen und eingeschaltet werden, wenn es trocken ist.



Das Gerät muss in regelmäßigen Abständen oder je nach Anwendung gereinigt werden.

Schalten Sie das Gerät aus, trennen Sie es von der Stromversorgung und entfernen Sie alle Produkte, Regale und Einlegeböden. Achten Sie darauf, dass das Regalsystem und die Einlegeböden keine Beschädigungen mit scharfen Kanten aufweisen. Stellen Sie sicher, dass Körperteile nicht mit kalten Oberflächen in Berührung kommen.

Bei der Reinigung eines Gefrierschranks wird empfohlen, die Innentemperatur vor der Reinigung auf einen Wert über dem Gefrierpunkt ansteigen zu lassen.

Waschen Sie alle Innen- und Außenflächen mit einem gemäß den Anweisungen des Herstellers verdünnten milden Flüssigwaschmittel. Spülen Sie die Flächen mit sauberem Wasser ab und lassen Sie sie gründlich trocknen.

Verwenden Sie niemals Drahtwolle, Scheuermittel, Reinigungsmittel mit hohem Säure- oder Laugengehalt (z. B. Bleichsäure oder Chlor) oder ähnliche Produkte, da sie das Gerät beschädigen können.

Wenn das Gerät gereinigt und getrocknet ist, setzen Sie das Regalsystem und die Einlegeböden wieder ein.

Schließen Sie das Gerät wieder an die Stromversorgung an und beachten Sie dabei die oben genannten Richtlinien. Schalten Sie das Gerät ein und lassen Sie es seine normale Betriebstemperatur erreichen, bevor Sie die Produkte wieder einräumen.

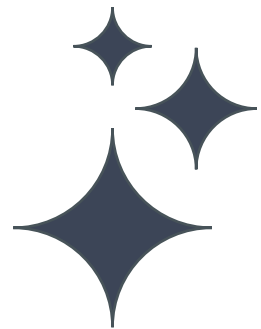

### Regelmäßige Wartung

Wenn Schmutz oder Fettablagerungen durch die beschriebene regelmäßige Reinigung nicht vom Kondensator gelöst werden, muss das Gerät von einem kompetenten Techniker gereinigt werden. Wir empfehlen, das Gerät alle 6 bis 12 Monate von einem Techniker warten zu lassen, um die Garantie aufrechtzuerhalten und die optimale Leistung des Geräts zu gewährleisten. Wir empfehlen, die Wartung von einem autorisierten Foster-Vertragspartner durchführen zu lassen oder das Foster-Serviceteam zu kontaktieren; die Kontaktdaten finden Sie in dieser Anleitung.



**6 – 12 MONATE**

# Reinigung

## Kondensator

Eine regelmäßige Reinigung des Kondensators (hinter der Frontabdeckung) verbessert die Energieeffizienz und verlängert die Lebensdauer Ihres Geräts.

Verwenden Sie zur Reinigung des Kondensators niemals eine Drahtbürste bzw. scheuernde oder korrosive Mittel. Die Reinigung sollte in regelmäßigen Abständen von einem kompetenten Techniker durchgeführt werden, wie im Abschnitt „Regelmäßige Wartung“ in dieser Anleitung beschrieben.

## Dichtung

Alle Türdichtungen sollten regelmäßig überprüft und bei Schäden ausgetauscht werden. Zum Reinigen verwenden Sie ein feuchtes Tuch mit warmem Seifenwasser und wischen mit einem sauberen, feuchten Tuch nach. Trocknen Sie die Dichtungen anschließend gründlich.

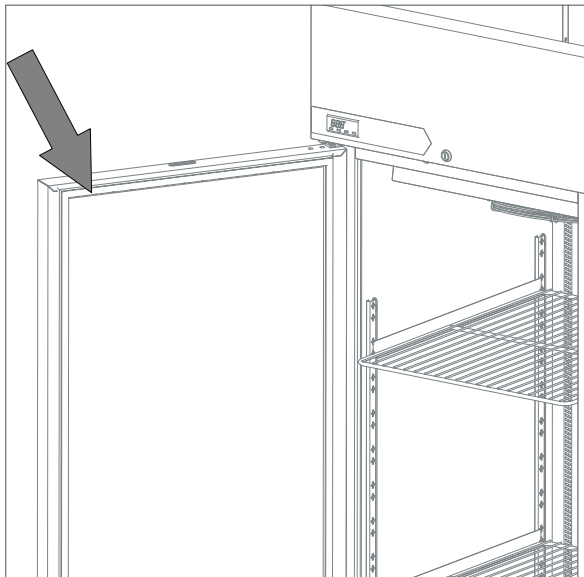

## Einlegeböden und Fachschienen

Die Einlegeböden und Fachschienen des Geräts können zur Reinigung herausgenommen werden. Die Einlegeböden sind spülmaschinenfest; die vertikalen Stützen und die Fachschienen sollten jedoch von Hand mit warmem Seifenwasser gereinigt und anschließend abgespült und getrocknet werden.

# Fehlerbehebung

## Alarmmeldungen/Warnungen:

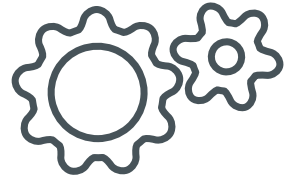

Während des Betriebs wird die aktuelle Temperatur im Geräteinneren angezeigt. Zu bestimmten Zeiten ändert sich diese Anzeige, um auf einen bestimmten Gerätebetrieb oder eine Störung hinzuweisen. Sie sehen eventuell die folgenden Anzeigen:

**hi** – Die Innentemperatur des Geräts ist höher als sie sein sollte. Vergewissern Sie sich, dass die Tür geschlossen ist und dass der Luftstrom im Inneren nicht durch eine zu starke oder unsachgemäße Beladung mit Produkten blockiert wird. Der Alarm wird zurückgesetzt, wenn die Temperatur auf einen normalen Wert gesunken ist. Wenn dies nicht geschieht, wenden Sie sich bitte an Ihren Vertragshändler oder den Foster Service.

**Lo** – Die Innentemperatur des Geräts ist niedriger als sie sein sollte. Stellen Sie sicher, dass keine Produkte in das Gerät eingeräumt wurden, deren Temperatur unter der normalen Betriebstemperatur des Geräts liegt. Ist dies nicht der Fall, wenden Sie sich bitte an Ihren Vertragshändler oder den Foster Service.

**do** – Die Tür des Geräts ist offen. Schließen Sie die Tür, um den Alarm auszuschalten.

**tA** – Dies zeigt an, dass der Innentemperaturfühler ausgefallen ist. Wenden Sie sich an Ihren Vertragshändler oder den Foster Service, um dieses Teil ersetzen zu lassen. Während dieser Zeit kann das Gerät keine genaue Temperatur aufrechterhalten, deshalb sollten alle Produkte herausgenommen und das Gerät ausgeschaltet werden.

**tE** – Dies zeigt an, dass die Verdampfersonde ausgefallen ist. Wenden Sie sich an Ihren Vertragshändler oder den Foster Service, um dieses Teil ersetzen zu lassen.

**PF** – Das Gerät war längere Zeit von der Stromversorgung getrennt und jetzt ist die Stromversorgung wieder hergestellt. Dies kann zu einem Anstieg der Gerätetemperatur geführt haben. Es muss geprüft werden, ob die im Gerät gelagerten Produkte weiterhin für die Verwendung geeignet sind. Nach der Wiederherstellung der Stromversorgung nimmt das Gerät den normalen Betrieb wieder auf und die PF-Meldung kann gelöscht werden, indem die Taste 1 einmal gedrückt wird.

**hC** – Die Kondensatortemperatur ist höher als sie sein sollte. Wenn das Gerät besonders hohen Umgebungstemperaturen ausgesetzt ist, sollten Maßnahmen ergriffen werden, um diese zu reduzieren. Wenn die Umgebungstemperatur nicht hoch ist oder eine Reduzierung der Temperatur den Fehler nicht behebt, wenden Sie sich bitte an Ihren Vertragshändler oder den Foster Service.

**Cnd** – Die Reinigungsfrist für den Kondensator ist abgelaufen. Wenden Sie sich an Ihren Vertragshändler oder den Foster Service.

Im Alarmzustand leuchtet auch das Symbol „a“ auf. Der akustische Alarm kann durch Drücken der Taste 1 vorübergehend stummgeschaltet werden.

*(Manche Anzeigen sind nur zeitweise während bestimmter Gerätevorgänge sichtbar, z. B. beim Abtauen oder wenn sie bei der Nutzung des Geräts aktiviert werden.)*

**Bitte überprüfen Sie die folgenden Punkte, bevor Sie sich an Ihren Lieferanten wenden:**

<b>Problem</b>	<b>Prüfung</b>	<b>Lösung</b>
Das Gerät funktioniert nicht.	Ist das Gerät eingesteckt und die Steckdose aktiv?	Wenn das Gerät eingesteckt ist, prüfen Sie, ob die Steckdose Spannung führt. Stecken Sie hierzu ein anderes Gerät ein und prüfen Sie, ob es funktioniert.
	Ist die Sicherung durchgebrannt?	Prüfen Sie die Sicherung und tauschen Sie sie ggf. gegen eine neue aus.
Das Gerät kühlt nicht oder es erreicht nicht die erforderliche Temperatur.	Ist das Gerät eingeschaltet?	Prüfen Sie, ob die Temperatur angezeigt wird. Wenn das Display „-“ anzeigt, schalten Sie das Gerät ein, da es sich im Standby-Modus befindet.
	Ist der Kondensator blockiert oder verschmutzt?	Überprüfen und reinigen Sie den Kondensator gegebenenfalls wie in dieser Anleitung beschrieben.
	Ist das Gerät in der Nähe einer Wärmequelle aufgestellt?	Beeinträchtigt die Wärmequelle die Leistung des Geräts? Stellen Sie das Gerät nach Möglichkeit weiter entfernt von der Wärmequelle auf.
	Ist das Gerät richtig eingeräumt?	Prüfen Sie, ob die Produkte gemäß den Richtlinien in dieser Anleitung eingeräumt sind.
Es wird etwas anderes als die Temperatur auf dem Controller angezeigt.	Zeigt das Display eine der oben genannten Alarmmeldungen/ Warnungen an?	Auf dem Display können die im Abschnitt „Alarmmeldungen und Warnungen“ dieser Anleitung genannten Anzeigen erscheinen. Wenden Sie sich in allen anderen Fällen an Ihren Vertragshändler oder den Foster Service.

Kann der Grund für die Störung nicht gefunden werden, trennen Sie das Gerät von der Stromversorgung und kontaktieren Sie Ihren Vertragshändler oder den Foster Service. Wenn Sie eine Service-Leistung anfordern, geben Sie bitte die Modell- und Seriennummer Ihres Geräts an. Sie finden diese auf der Innenseite des Geräts an der rechten Wand; sie beginnt mit „E“.



By Appointment to  
Her Majesty Queen Elizabeth II  
Suppliers of Commercial Refrigeration  
Foster Refrigerator, King's Lynn



The Refrigeration Experts

**Für weitere Informationen:**

+44 (0) 1553 698485

[regional@foster-gamko.com](mailto:regional@foster-gamko.com)

[fosterrefrigerator.com](http://fosterrefrigerator.com)

**Für Service und Ersatzteile:**

Für Service: +44 (0) 1553 780333

[service@foster-gamko.com](mailto:service@foster-gamko.com)

Für Ersatzteile: +44 (0) 1553 780300

[parts@foster-gamko.com](mailto:parts@foster-gamko.com)

Dokument-ID-Code: 00-570704v1

Originalanweisungen